

# XXIX Międzynarodowy Salon Edukacyjny PERSPEKTYWY 2018

## SCHEMAT STOISKA WARIANT ROZSZERZONY- 2,0m<sup>2</sup>

SCHEMAT MOŻE ULEC DROBNYM ZMIANOM, ZE WZGLĘDU NA USYTUOWANIE

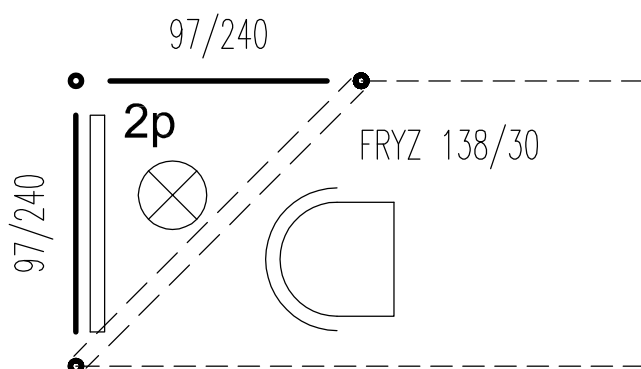

### WYPOSAŻENIE:

**1 KRZESŁO, 2 PÓLKI ŚCIENNE,  
NAPIS NA FRYZIE, 1 PUNKT ŚWIETLNE,  
1 GNIAZDO ELEKTRYCZNE**

0 50 150  
17.12.2017

Projekt jest opracowany wg indywidualnego rozwiązania i twórca zachowuje prawo do ochrony autorskich dóbr osobistych.

# XXIX Międzynarodowy Salon Edukacyjny PERSPEKTYWY 2018

## SCHEMAT STOISKA WARIANT ROZSZERZONY- 4,0m<sup>2</sup>

SCHEMAT MOŻE ULEC DROBNYM ZMIANOM, ZE WZGLĘDU NA USYTUOWANIE

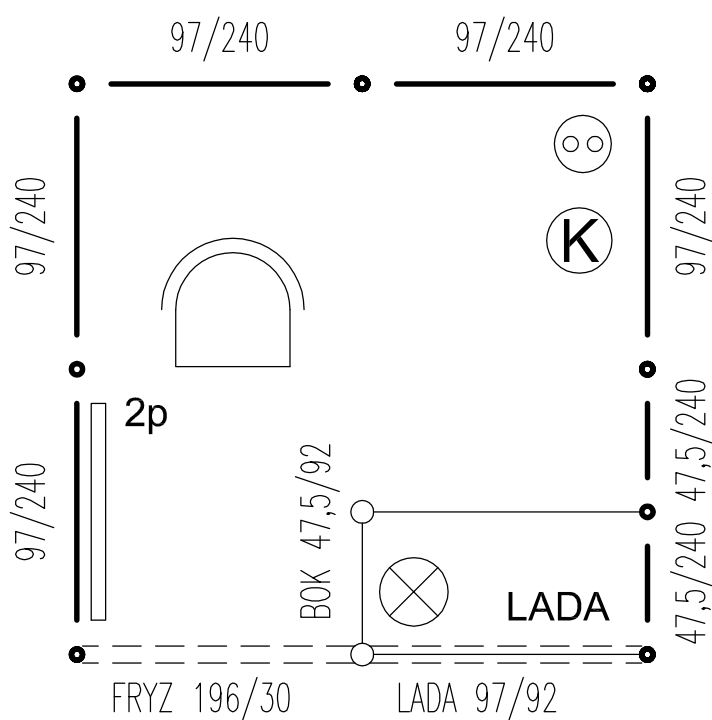

**WYPOSAŻENIE:**  
**LADA INFORMACYJNA, 1 KRZESŁO,**  
**2 PÓLKI ŚCIENNE, NAPIS NA FRYZIE,**  
**1 PUNKT ŚWIETLNY, 1 GNIAZDO**  
**ELEKTRYCZNE, KOSZ NA ŚMIECI**

0 50 150  
17.12.2017

Projekt jest opracowany wg indywidualnego rozwiązania i twórca zachowuje prawo do ochrony autorskich dóbr osobistych.

# XXIX Międzynarodowy Salon Edukacyjny PERSPEKTYWY 2018

## SCHEMAT STOISKA WARIANT ROZSZERZONY- 4,5m2

SCHEMAT MOŻE ULEC DROBNYM ZMIANOM, ZE WZGLĘDU NA USYTUOWANIE

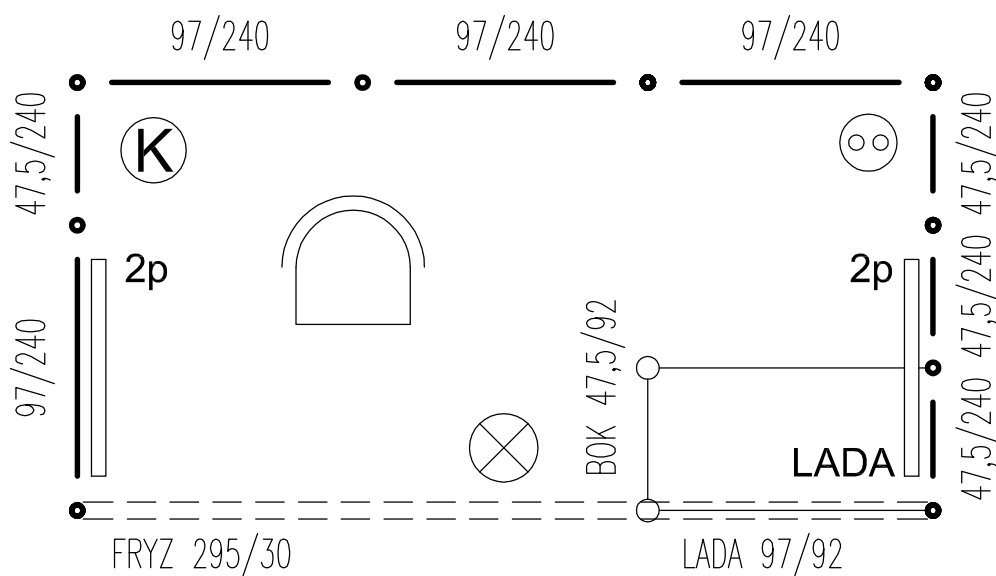

**WYPOSAŻENIE:**  
**LADA INFORMACYJNA, 1 KRZESŁO,**  
**2 PÓLKI ŚCIENNE, NAPIS NA FRYZIE,**  
**1 PUNKT ŚWIETLNE, 1 GNIAZDO**  
**ELEKTRYCZNE, KOSZ NA ŚMIECI**

0 50 150  
17.12.2017

Projekt jest opracowany wg indywidualnego rozwiązania i twórca zachowuje prawo do ochrony autorskich dóbr osobistych.

# XXIX Międzynarodowy Salon Edukacyjny PERSPEKTYWY 2018

## SCHEMAT STOISKA WARIANT ROZSZERZONY- 6,0m<sup>2</sup>

SCHEMAT MOŻE ULEC DROBNYM ZMIANOM, ZE WZGLĘDU NA USYTUOWANIE

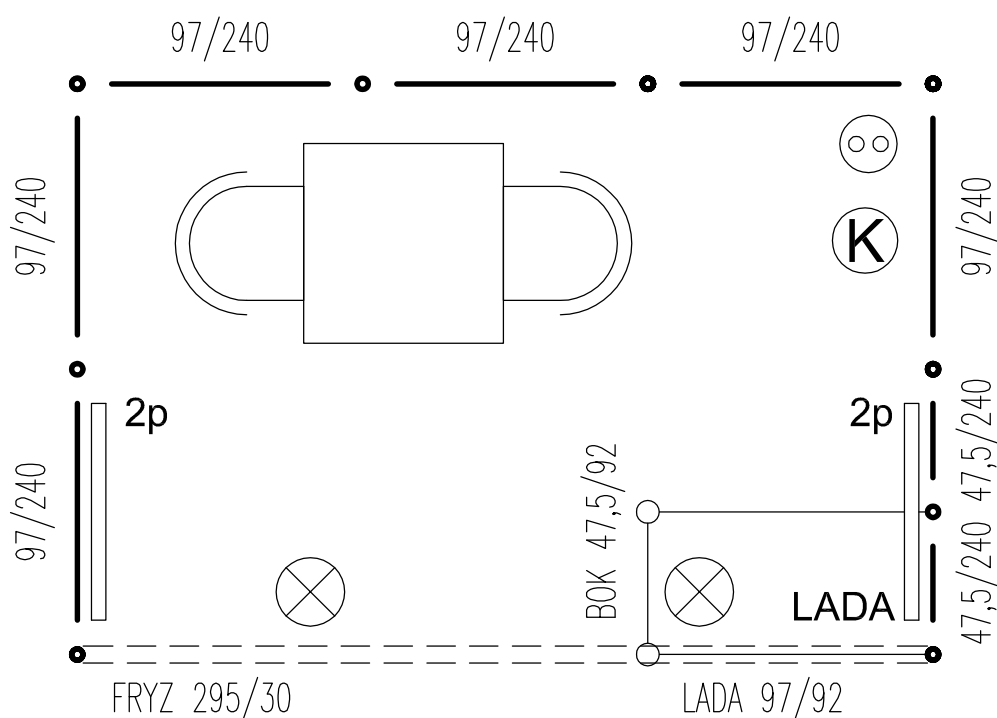

### WYPOSAŻENIE:

**LADA INFORMACYJNA, 1 STÓŁ, 2 KRZESŁA,  
4 PÓLKI ŚCIENNE, NAPIS NA FRYZIE,  
2 PUNKTY ŚWIETLNE, 1 GNIAZDO  
ELEKTRYCZNE, KOSZ NA ŚMIECI**

0 50 150  
17.12.2017

Projekt jest opracowany wg indywidualnego rozwiązania i twórca zachowuje prawo do ochrony autorskich dóbr osobistych.

# XXIX Międzynarodowy Salon Edukacyjny PERSPEKTYWY 2018

## SCHEMAT STOISKA WARIANT ROZSZERZONY- 8,0m<sup>2</sup>

SCHEMAT MOŻE ULEC DROBNYM ZMIANOM, ZE WZGLĘDU NA USYTUOWANIE

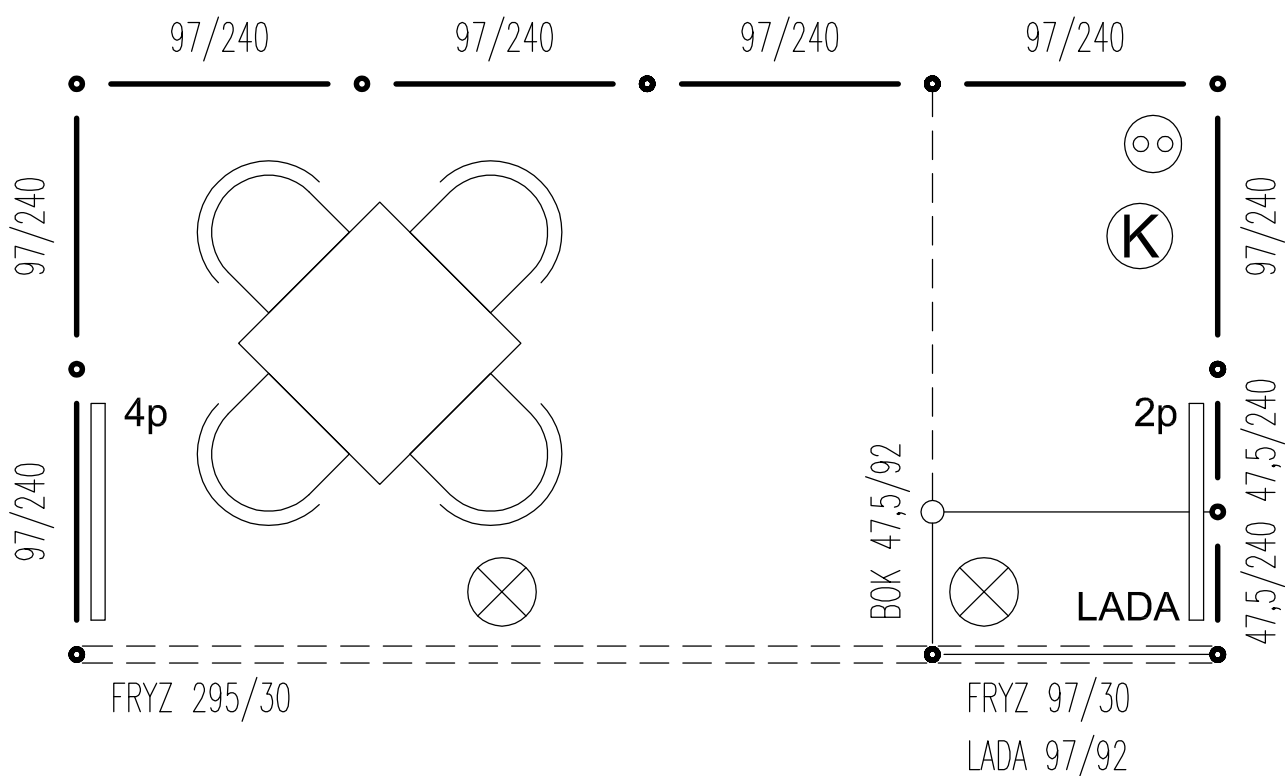

### WYPOSAŻENIE:

**LADA INFORMACYJNA, 1 STÓŁ, 4 KRZESŁA,  
6 PÓLEK ŚCIENNYCH, NAPIS NA FRYZIE,  
2 PUNKTY ŚWIETLNE, 1 GNIAZDO  
ELEKTRYCZNE, KOSZ NA ŚMIECI**

0 50 150  
17.12.2017

Projekt jest opracowany wg indywidualnego rozwiązania i twórca zachowuje prawo do ochrony autorskich dóbr osobistych.

# XXIX Międzynarodowy Salon Edukacyjny PERSPEKTYWY 2018

## SCHEMAT STOISKA WARIANT ROZSZERZONY- 9,0m<sup>2</sup>

SCHEMAT MOŻE ULEC DROBNYM ZMIANOM, ZE WZGLĘDU NA USYTUOWANIE

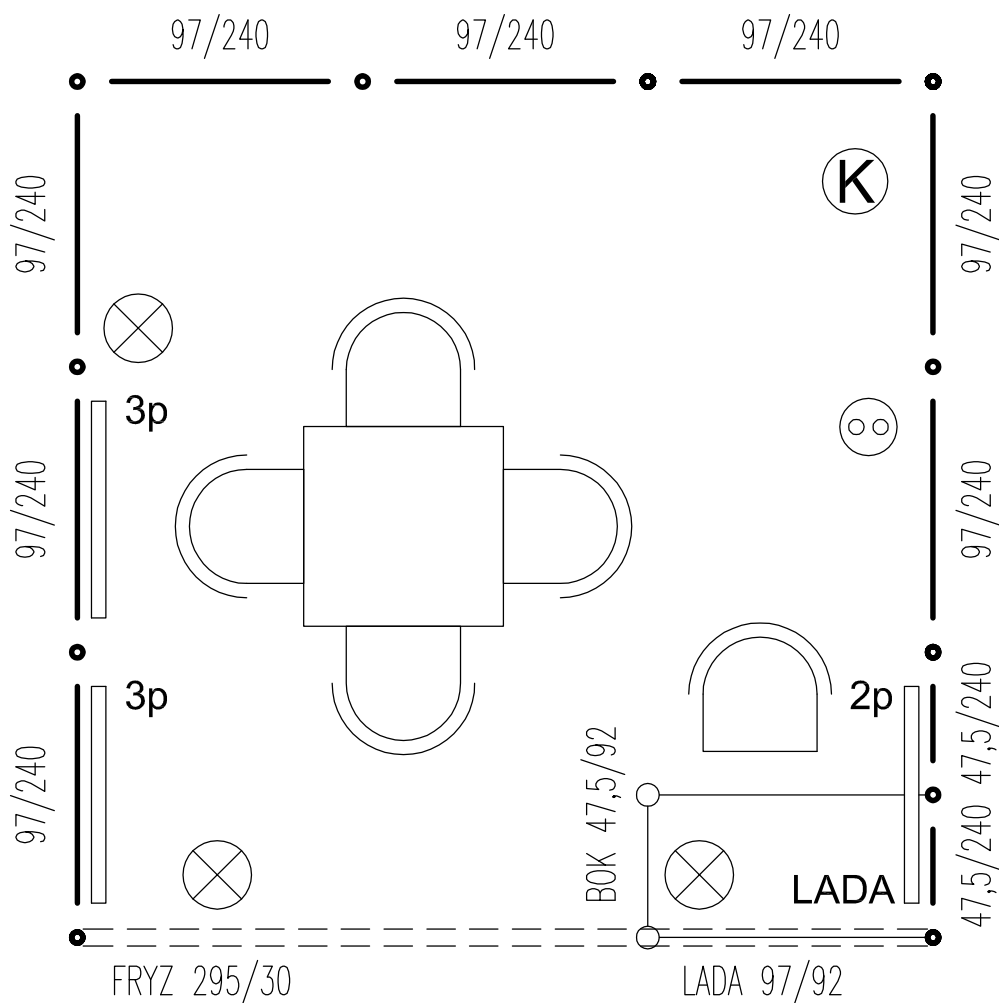

### WYPOSAŻENIE:

**LADA INFORMACYJNA, 1 STÓŁ, 5 KRZESEŁ,  
8 PÓLEK ŚCIENNYCH, NAPIS NA FRYZIE,  
3 PUNKTY ŚWIETLNE, 1 GNIAZDO  
ELEKTRYCZNE, KOSZ NA ŚMIECI**

0 50 150  
17.12.2017

Projekt jest opracowany wg indywidualnego rozwiązania i twórca zachowuje prawo do ochrony autorskich dóbr osobistych.

# XXIX Międzynarodowy Salon Edukacyjny PERSPEKTYWY 2018

## SCHEMAT STOISKA WARIANT ROZSZERZONY- 12,0m<sup>2</sup>

SCHEMAT MOŻE ULEC DROBNYM ZMIANOM, ZE WZGLĘDU NA USYTUOWANIE

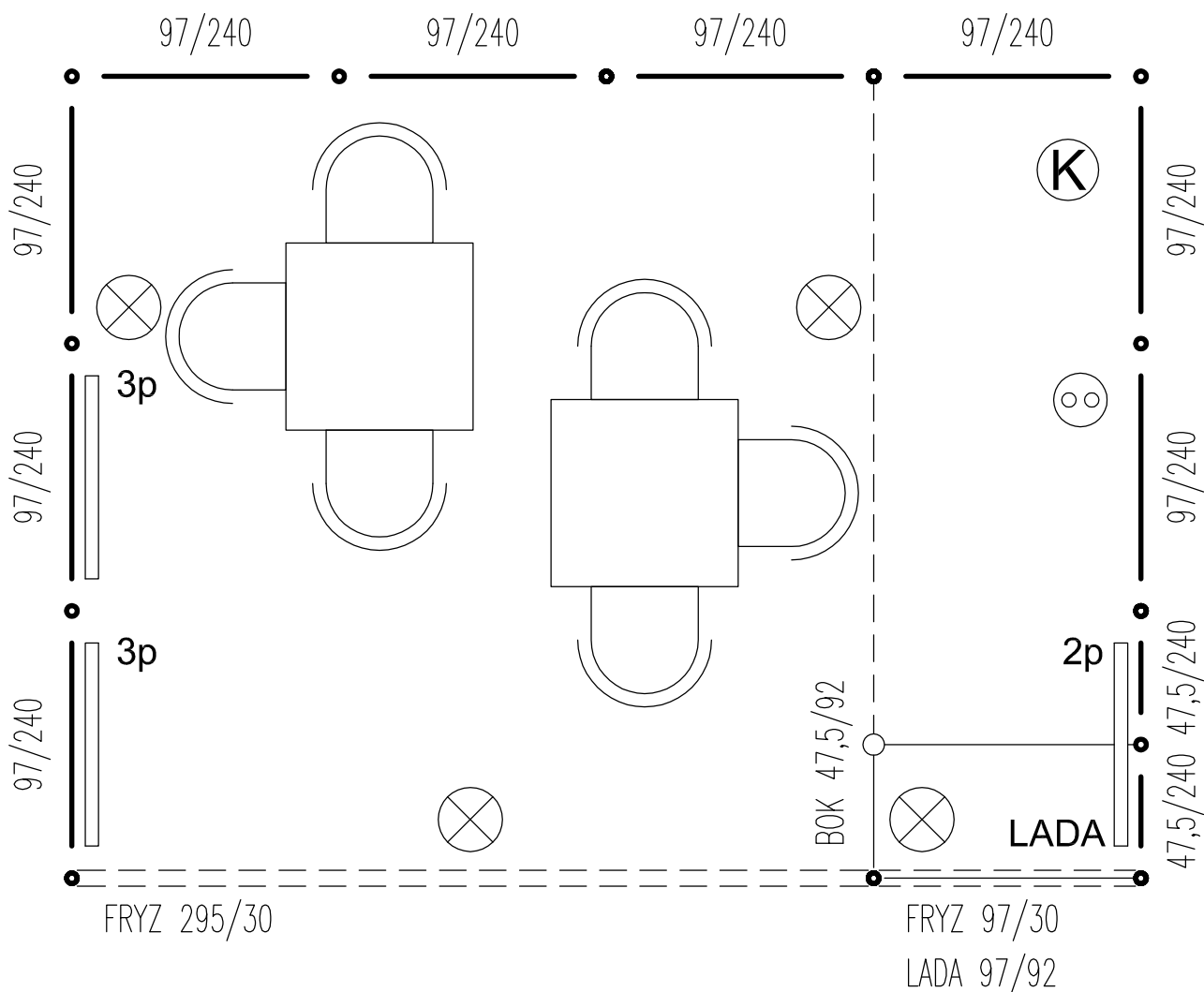

**WYPOSAŻENIE:**  
**LADA INFORMACYJNA, 2 STOŁY, 6 KRZESEŁ,**  
**8 PÓLEK ŚCIENNYCH, NAPIS NA FRYZIE,**  
**4 PUNKTY ŚWIETLNE, 1 GNIAZDO**  
**ELEKTRYCZNE, KOSZ NA ŚMIECI**

0 50 150  
17.12.2017

Projekt jest opracowany wg indywidualnego rozwiązania i twórca zachowuje prawo do ochrony autorskich dóbr osobistych.

# XXIX Międzynarodowy Salon Edukacyjny PERSPEKTYWY 2018

## SCHEMAT STOISKA WARIANT ROZSZERZONY- 12,0m<sup>2</sup>

SCHEMAT MOŻE ULEC DROBNYM ZMIANOM, ZE WZGLĘDU NA USYTUOWANIE

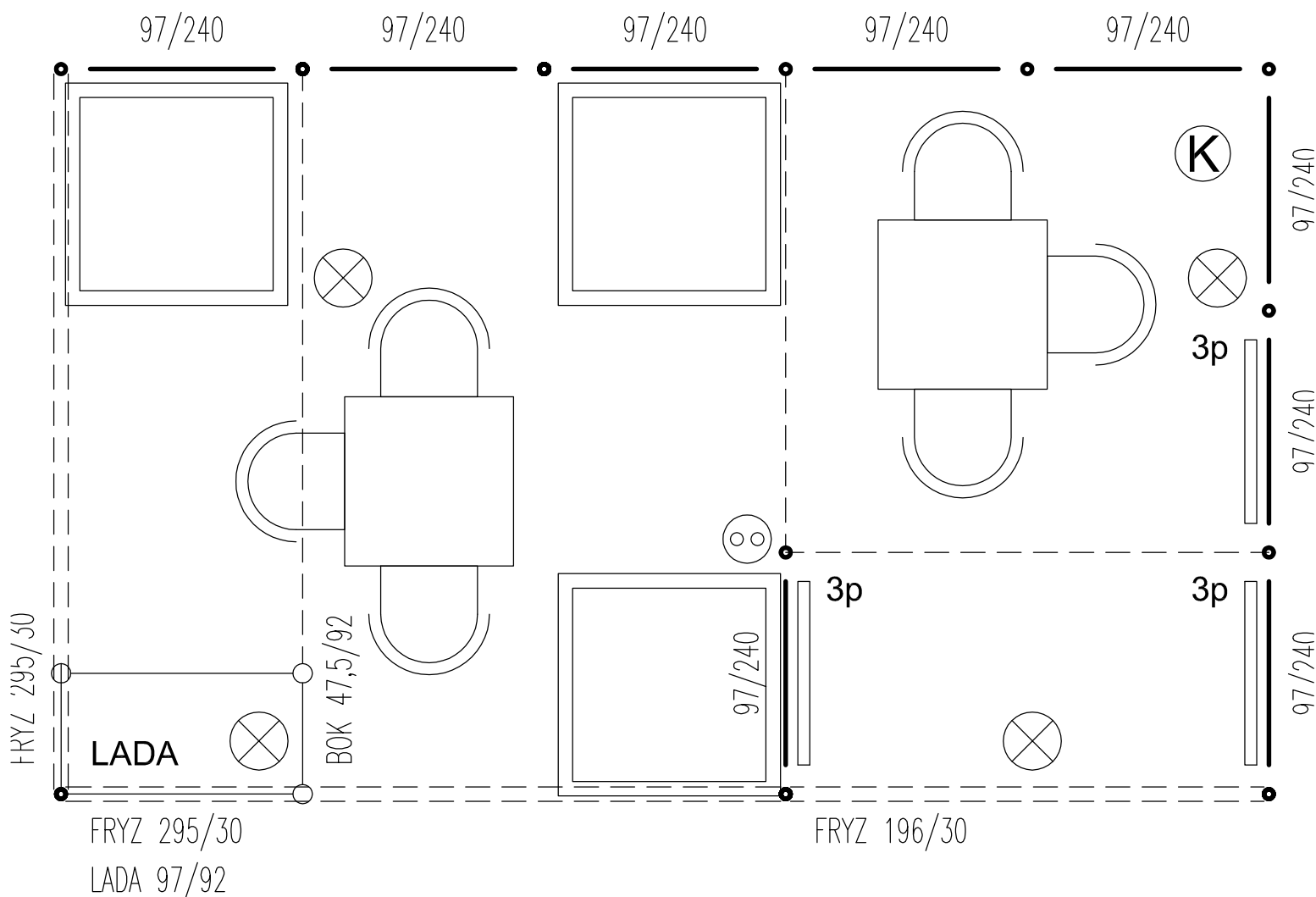

### WYPOSAŻENIE:

**LADA INFORMACYJNA, 2 STOŁY, 6 KRZESEŁ,  
8 PÓLEK ŚCIENNYCH, NAPIS NA FRYZIE,  
4 PUNKTY ŚWIETLNE, 1 GNAZDO  
ELEKTRYCZNE, KOSZ NA ŚMIECI**

0 50 150  
17.12.2017

Projekt jest opracowany wg indywidualnego rozwiązania i twórca zachowuje prawo do ochrony autorskich dóbr osobistych.